



Tack för att du köpt en massagefåtölj från Bwell, en av marknadens ledande leverantörer av utrustning för fysisk träning, massagefåtöljer och hud- och skönhetsvård.

Före användning, läs bruksanvisningen noga och ägna särskild uppmärksamhet åt säkerhetsföreskrifterna för att förvissa dig om korrekt funktion och användning, så att du får ut mesta möjliga "nytta, välbehag och nöje" av massagefåtöljen.

För önskemål om support och service, mejla dina önskemål till [info@bwell.se](mailto:info@bwell.se).

Förvara denna bruksanvisning så att den alltid finns tillgänglig.

## Funktionsbeskrivning

### Utvändiga funktioner

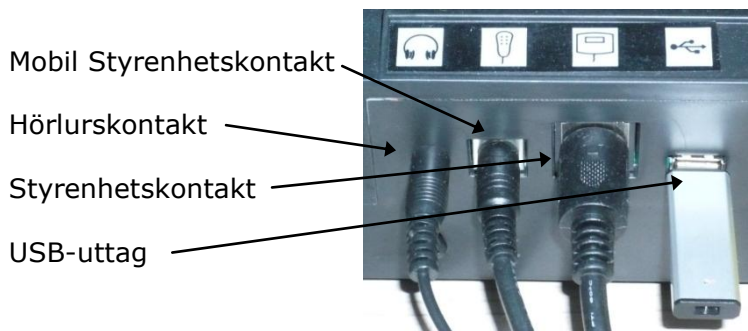
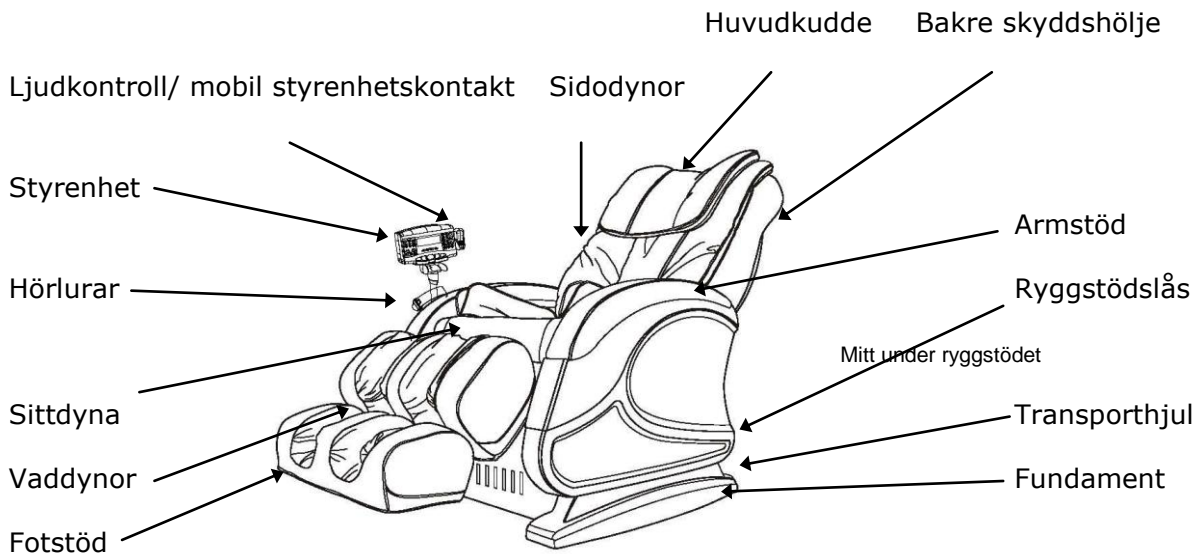

*Du hittar dessa uttag vid sockeln baktill på massagefåtöljen*

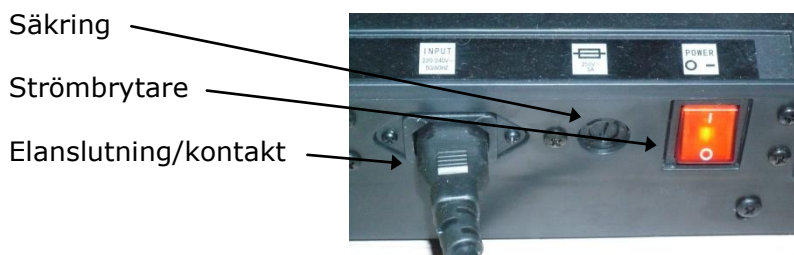

## Invändiga funktioner

- Ryggmassage
- Värmefunktion för rygg och svank
- Luftkuddmassage för lår
- Kraftfull vibration för sätet
- Luftkuddmassage för lår
- Luftkuddmassage för vader
- Fotmassage med värmefunktion

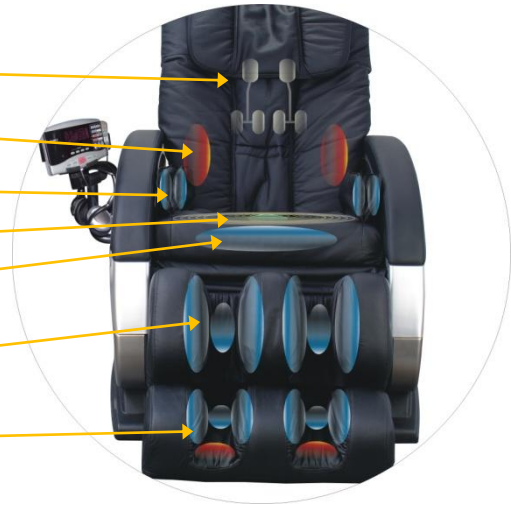

## Funktioner för styrenhet

- Display/Bildskärm
- Funktioner för manuell hantering
- Halvautomatiska funktioner
- Helautomatiskt minne
- Tryck och vibrationsknappar

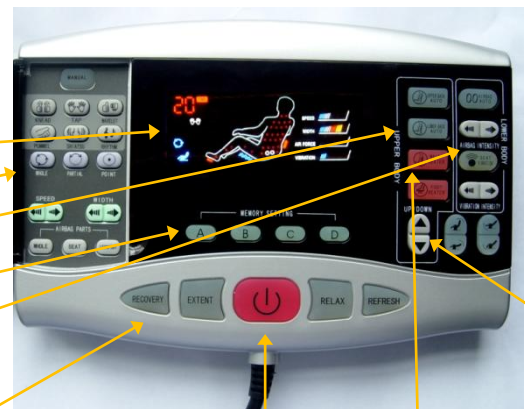

- 4 st förprogrammerade funktionsknappar och startknapp
- On-/Offknapp av styrenhet
- Värme
- Upp/ned-justering för manuell inställning

## Knappfunktioner

Slå på/Stäng av massagefåtöljen med strömbrytaren nederst på fåtöljens baksida. Tryck därefter på den röda knappen på styrenheten, så att bildskärmen aktiveras. Du kan nu använda de funktioner som de blinkande knapp- och minnesfunktionerna motsvarar. När strömmen slås av så återställs massagestolen automatiskt i upprätt position!

När  -knappen blinkar, signaleras att strömmen är "på" och massagefåtöljen står i vänteläge. När strömbrytaren slagits av kommer även bildskärmen att vara släkt.

## Helautomatisk funktion

Välj något av de fyra helautomatiska massageprogrammen:

Recovery (övre+undre ryggmassage), Extent (högintensiv), Relax (lågintensiv) och Refresh (halvintensiv). Funktionerna är avpassade för olika önskemål och behovssituationer.

## Halvautomatisk funktion

Välj följande egna massagealternativ:

Övre ryggbehandling (⌘)

Behandling av länd- och svankrygg (#)

3 knappar som sätter på och reglerarluftkuddetrycket

2 knappar som sätter på/av värme i rygg/fötter

Justering av läget för övre och undre ryggbehandling, vid manuell inställning för start.

Dessa 3 knappar används för att slå på och reglera sätesvibrationsfunktion

Justering av vinkel på ryggstöd och fotpall

Fäll upp ryggstödet

Fäll ned ryggstödet



Fotpall justering uppåt

Sänk fotpallen så att låren vilar på underlaget

## Minnesfunktioner

Du kan programmera in fyra massageprogram, A, B, C och D, utifrån eget önskemål. Du kan göra om programmeringen när som helst.

Inställning av minnesfunktionen: Massageenheten återställs när massagefunktion är klar. Därefter är det klart att programmera om massagefåtöljen igen.

Tryck på start-knappen. Minnesfunktionsknappen Memory Setting/Inställning blinkar och du kan då välja någon av knapparna från A, B, C till D för att lagra den senast valda massagefunktionen i önskad knapp. Samtidigt kommer skärmen att visa "Memory Completed"/ Minnet lagrat, vilket innebär att minnets inställning är klar.

Tryck på vald minnesknapp och massagen startar.

*OBS! din kroppsform och skuldrornas position kan inte lagras, utan scannas vid varje start.*

## Avändning

Här får du information om hur du ställer in Massagefåtöljen för olika behandlings-önskemål och startar vald massage.

Du kan välja mellan 4+2 olika typer av helautomatiska behandlingsprogram;

- REFRESH = 20 min helkroppsmassage (halvintensiv)
- RELAX= 20 min helkroppsmassage (lågintensiv)
- EXTENT= 20 min helkroppsmassage (högintensiv)
- RECOVERY= 20 min massage (10 min för länd-/svankrygg och 10 min för axlar)
- UPPER BACK AUTO (x) = 20 min massage för skuldror, axlar och nacke
- LOWER BACK AUTO (#) = 20 min massage för länd- och svankrygg

OBS! Ligg still med både huvud och kropp ca 20 sekunder efter att du tryckt på start, då scannas din kropp för korrekt inställning för din längd/kroppstorlek.

### A. Helkroppsmassage 20 minuter

- a. Slå på strömbrytaren på baksidan.
- b. Aktivera styrenheten med ON/OFF knappen, varefter samtliga knappar blinkar.
- c. Ställ in önskad vinkel på ryggstöd och benstöd, med hjälp av de blå knapparna nederst till höger på styrenheten.
- d. Starta ett av de förprogrammerade massagealternativen genom att trycka på valfri någon av de ljusgrå knapparna bredvid startknappen.
- e. Koppla av och njut.

### B. Helkroppsmassage, med manuell inställning för tillvalsfunktioner

20 minuter. Lika som under A. ovan, plus

- a. Välj om du vill ha värme i rygg/svank och på fötterna. Detta görs genom att trycka på de två röda knapparna.
- b. Vill du öka/minska trycket på fötter, ben och höfter så trycker du först på den blå knappen överst till höger och justera därefter med någon av knapparna under denna.
- c. Du kan även öka eller minska vibrationen i sätet, genom att först trycka på Vibrationsknappen och sedan justera intensiteten med de två knapparna under.
- d. Välj ett av de förprogrammerade massagealternativen (ljusgrå knapparna bredvid startknappen).

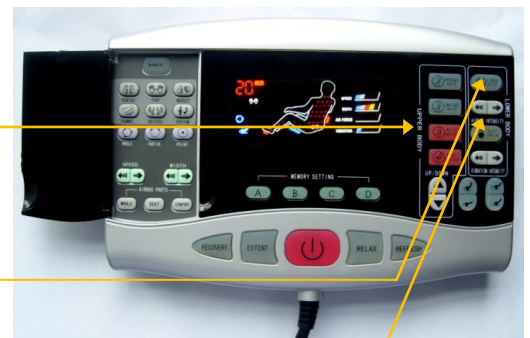

### C. Ryggmassage. Välj övre eller undre delen av ryggpartiet

- a. Slå på strömbrytaren nertill där bak (som A ovan). Starta ON/OFF knappen.
- b. Välj om du vill ha övre ryggmassage genom att trycka på den övre vänstra blå knappen eller om du istället vill ha massage i ländrygg och svank på den blå knappen näst längst upp till vänster på. (20 min)
- c. Ställ in önskad vinkel på ryggstöd och benstöd, med hjälp av de blå knapparna nederst till höger på styrenheten.

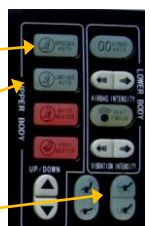

## Installation

### Placering av massagefåtöljen

- Fäll upp ryggstödet vid montering. Se till att låsspärren fäster.
- Använd maskinen i fukt- och dammfria utrymmen. Ta i styrenheten med torra händer, för att undvika elstötar eller skador på massagefåtöljen.
- Använd massagefåtöljen i ett rum med temperatur mellan 10-40 ° C.
- Förvara maskinen inomhus.
- Placera massagefåtöljen på ett plant underlag.
- Flyttar du massagefåtöljen från en plats med låg till en hög temperatur bör du vänta i ca en timme innan den används, för att undvika att vattenånga kondenseras i maskinen, fuktledande elfel m.m.
- Kontrollera att er strömförsörjning uppfyller de riktlinjer som gäller för den elektriska spänningen som specificeras för massagefåtöljen (Produktinformation).
- Undvik att skada eller dra hårt i elsladdar till massagefåtölj och styrenhet.
- Placera inte tunga föremål på styrenhet eller i massagefåtöljen.
- Sätt tillbaka den mobila styrenheten i sin hållare efter användning.
- Vid förflyttning, utnyttja transporthjulen baktill.

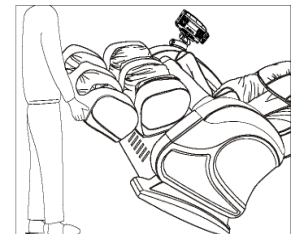
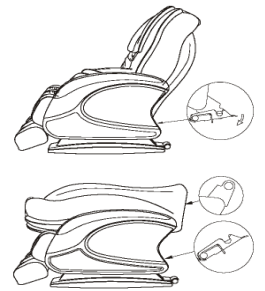

### Vid montering

Sätt fast ryggdynan i ryggstödet med blixlåset och fäst kudde och ryggdyna med kardborrebanden. Sätt i kontakterna från sittdynan (1 st kabel och två grå luftslangar, märkta 3 & 4) i respektive kontaktdon. Lägg sladdarna till rätta så att de inte kläms fast!

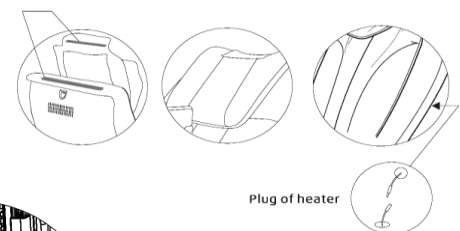

Montera fast styrenheten/display i stolen, enligt bild, och fäst med 4 st stjärnskruvar.

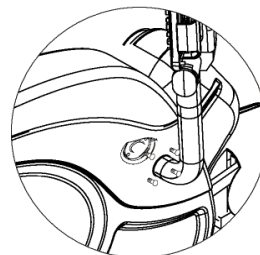

### Att tänka på vid användning

- Under massagen, se till så att massagerullen är nära ryggraden på båda sidor för att det skall kännas bekvämt.
- Använd massagestolen i ca 20 minuter och undvik att bearbeta samma område mer än 5 minuter i taget.
- Innan du använder massagefåtöljen se till att ta av lösa smycken, klockor, mobiltelefon och andra lösa föremål som kan komma i kläm.

## Råd till dig som användare

Vid diagnos med nedanstående symptom bör du rådgöra med din läkare innan användning,

- vid behandling av tumör
- akuta hjärtproblem
- benskörhet
- person som använder pacemaker o. dyl.
- gravida (undvik för hårt tryck).

Undvik att använda massagefåtöljen vid dessa tillfällen,

- tillsammans med andra medicinska apparater eller elektriska filter
- direkt bearbetning av handleder, armbågsleder, knäleder, bröstorg eller buk
- som lekplats för barn och husdjur
- för fler användare än en person åt gången, och för personer som väger över 120 kg.

## Stänga av massagefåtöljen

Stäng av massagefåtöljen med on/off-knappen och/eller dra ur elkontakten i följande situationer:

- om vatten av misstag kommer i kontakt med massagestolen eller styrenheten
- någon del av massagefåtöljen är skadade och dess inre komponenter är exponerade
- om du mot förmodan skulle känna onormal eller svår smärta under massagen
- massagefåtöljen slår av sig själv
- under åskväder
- skulle nätkabeln bli skadad ska du omgående sluta använda massagefåtöljen och stänga av strömbrytaren baktill, nederst till höger. Dra sedan ur nätsladden från elkontakten och kontakta Bwells serviceavdelning för nödvändigt underhåll.

## Service, underhåll och felsökning

Massagefåtöljen får endast servas av auktoriserad Bwell-personal. Undvik att själv ta bort läderhöljet och rör inte de invändiga komponenterna, då detta kan medföra risk för elstötar och/eller maskinfel.

### Symptom

### Åtgärd

Friktionsljud hörs	Det är ett normalt ljud från motor eller ljudet som uppstår när massagearmarna stryker emot lädret
Maskinen startar inte	Strömkontakten är urtagen. Sätt i nätkontakten. Strömbrytaren är inte påslagen. Slå på brytaren. Säkring har gått. Byt säkring (baktill på sockeln)
Musik kan inte spelas	Kontrollera att formatet är Mp3
Larmsignal när musikkontrollen kopplas på	USB-minnet är inte intryckt ordentligt Hörlurar/högtalare inte inkopplade riktigt Volymen är nedskruvad
Massagefunktionen startar inte	Tryck på den röda startknappen igen efter 30 min Se till att rygg- eller benstöd kan stiga och sjunka

Om problem kvarstår efter ovanstående åtgärder har vidtagits för massagefåtöljen, var vänlig och kontakta lokal återförsäljare eller vid direktköp från Bwell mejla [info@bwell.se](mailto:info@bwell.se), för reparation och underhåll. Obs! Montera inte isär produkten själv om du vill att produktgarantin skall gälla. Vi är tacksamma om ni kan vara oss behjälpliga i felsökningen!

## Produktinformation

Modern och elegant design.	6-armig 3D massageteknologi som följer ryggens S-form, för en följsamt anpassad och kroppsnära massage
Beprövad teknik med 10 års erfarenhet på marknaden.	
Automatisk scanning av din kropp för rätt individuell inställning	6 st automatiska och förinställda program
Manuell manöverfunktion för eget val av styrning av massagehänderna	Värmefunktion för rygg och fötter
Extra lång bearbetningsyta som tar från nacke och långt ner i svanken	Mjuk översida på armstöd
Olika massagetekniker: Knådning*Tappning*Vavelet*Pummel*Shiatsu*Rhythm	Steglös vibrationsinställning i sätet
20-talet synkroniserade luftkuddar för lår, säte, vader, och fötter	Stor och tydlig VDF färgskärm/display, för enkel programstyrning
Separat mobil fjärrkontroll för musikspelare (MP3), med inbyggda högtalare och separata hörlurar. Egna MP3-låtar kan läggas in på USB-minnet som medföljer.	Tung (100 kg) och stabil, för att minimera risken för vibration (112 kg inkl. emballage). Robust mekanik. Starka motorer.
Mått: Bredd 82 cm, Djup 86 cm (transportkartong). I uppfällt läge 130 cm respektive nerfällt läge 200 cm.	Elförsörjning: 220/240V, 50/60 Hz, 230 W. Säkerhet design: Klass I
Högkvalitativt material och god konstruktion, vilket resulterat i en nästan underhållsfri massagefåtölj	Bwell AB erbjuder dig som kund att fritt välja mellan att köpa, hyra eller leasing av massagefåtöljen.

